



T.C
GAZİ ÜNİVERSİTESİ
Sağlık Uygulama ve Araştırma Merkezi

TEKNİK ŞARTNAME LİSTESİ

İstem No : 29490
İstem Tarihi : 23/01/2025
Bölüm Adı : İmmunoloji Laboratuvarı Stoğu

Döküm Tarihi : 23/01/2025 15:23:00

Malzeme Kodu : J06-062729
Malzeme Adı : MERMERİT

MERMERİT TEKNİK ŞARTNAMESİ

4. Ekte verilen mermeritlerin etrafının kapatılması işlemide mermerit malzemesinden olacaktır.
5. Yıllarca ilk günkü özelliklerini korumalıdır.
6. Asitlere, ısıya, yanmaya, çizilmeye karşı dayanıklı olmalıdır.
7. Göçmelere, kırılmalara, aşınmalara karşı dayanıklı olmalıdır.
8. Kullanım sırasında insan ve çevre sağlığına zararı olmamalıdır.
9. Renk idaremi tarafından belirlenecektir.
10. Bakteri barındırmaz, kir tutmaz ve kolay temizlenebilir olmalıdır.
11. Ölçüler ekte verilmiş olup, yüklenici tarafından imalat ölçüleri yerinde alınmalıdır.
12. İmalat ve montaj hatalarına karşı en az 2 (iki) yıl garanti taahhüdü vermelidir.
13. Montaj yüklenici tarafından yapılacaktır.
14. Yüklenici teklif vermeden önce yer hakkında bilgi almak için teknik işletme müdürlüğü ile görüşüp immünoloji labotratuvarına görüşmeye gelmelidir.
15. Toplam 38,5 metre uzunluğunda olup, 17 parçadan oluşmaktadır.
16. Yaklaşık 30,5 metre kare olup yüklenici tarafından yerinde ölçü alınmalıdır.
17. Mermeritlerin yapılacağı tezgahların üzerinde bulunan ahşap malzemenin sökülüp atılmazı yüklenici firma tarafından yapılacaktır.
18. Yüklenici bu iş için gerekli hertürlü takım ve el aletlerini yanında getirmelidir.
19. Yüklenici İ.S.G (iş sağlığı ve güvenliği) kurallarına uygun çalışma yapmalıdır.
20. Yüklenici yapılacak alanı gördüğüne dair yer görüldü belgesi alıp teklifini bu belge ile teslim etmelidir (aksi durumda teklifler geçersiz sayılacaktır).

HAZIRLAYANLAR

ONAYLAYAN

Biyolog Süleyman BALCI
Gazi Üniversitesi Sağlık Araştırma ve Uygulama Merkezi

Sayfa 1 of 1

Prof. Dr. Resul KARAKUŞ
Gazi Üniversitesi Tıp Fakültesi
İmmünoloji Anabilim Dalı
Dip. Teskil No: 73052
İzmir Teskil No: 57708

Prof. Dr. E. Ümit BAĞRIAÇIK
Gazi Univ. Tıp Fak.
İmmünoloji Anabilim Dalı
Diyadin No: 85BA033

GAZİ ÜNİVERSİTESİ SAĞLIK ARAŞTIRMA VE UYGULAMA MERKEZİ
TEKNİK İŞLETME MÜDÜRLÜĞÜ

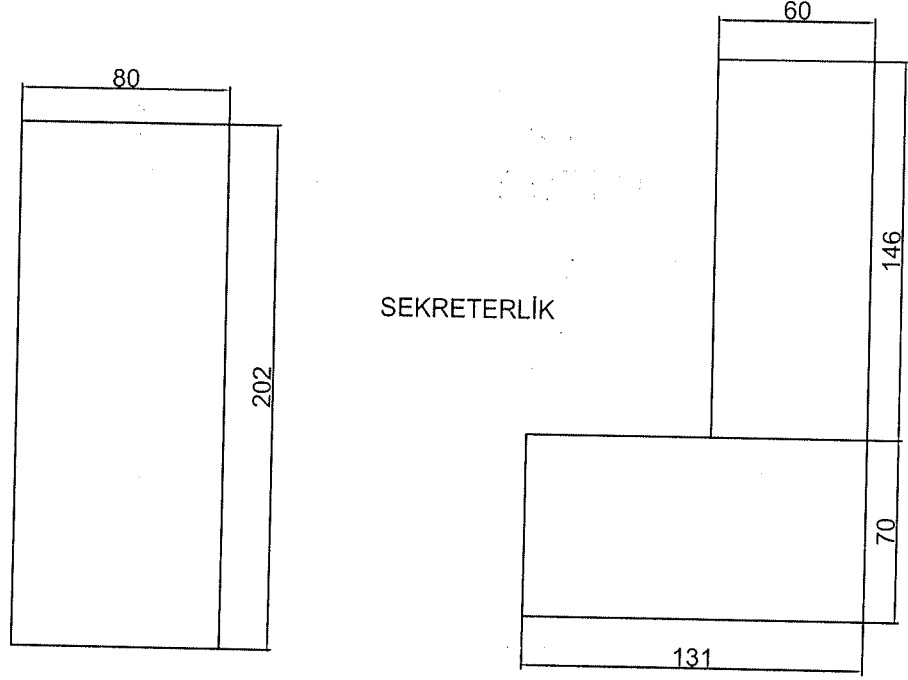

HAZIRLAYAN

Tekniker
Burak KOÇAK

KONU: HASTANEMİZ D BOK 4. KATTA BULUNAN İMMİNOLOJİ
LABORATUVARI İÇİN MERMERİT YAPILMASI İŞİ

TARİH

21/01/2025

ÖLÇEK

1/1

PROJE NO

05

GAZİ ÜNİVERSİTESİ SAĞLIK ARAŞTIRMA VE UYGULAMA MERKEZİ
TEKNİK İŞLETME MÜDÜRLÜĞÜ

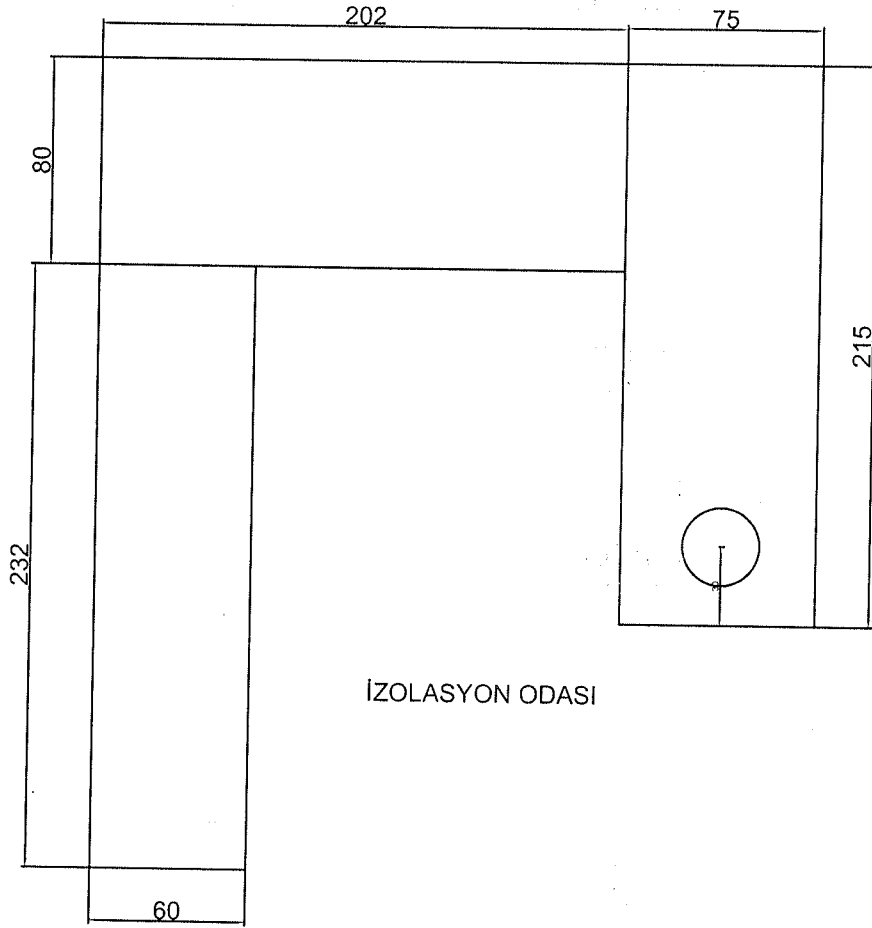

HAZIRLAYAN	KONU: HASTANEMİZ D BOK 4. KATTA BULUNAN İMMİNOLOJİ LABORATUVARI İÇİN MERMERİT YAPILMASI İŞİ	TARİH	ÖLÇEK	PROJE NO
Tekniker Burak KOÇAK		21/01/2025	1/1	04

GAZİ ÜNİVERSİTESİ SAĞLIK ARAŞTIRMA VE UYGULAMA MERKEZİ
TEKNİK İŞLETME MÜDÜRLÜĞÜ

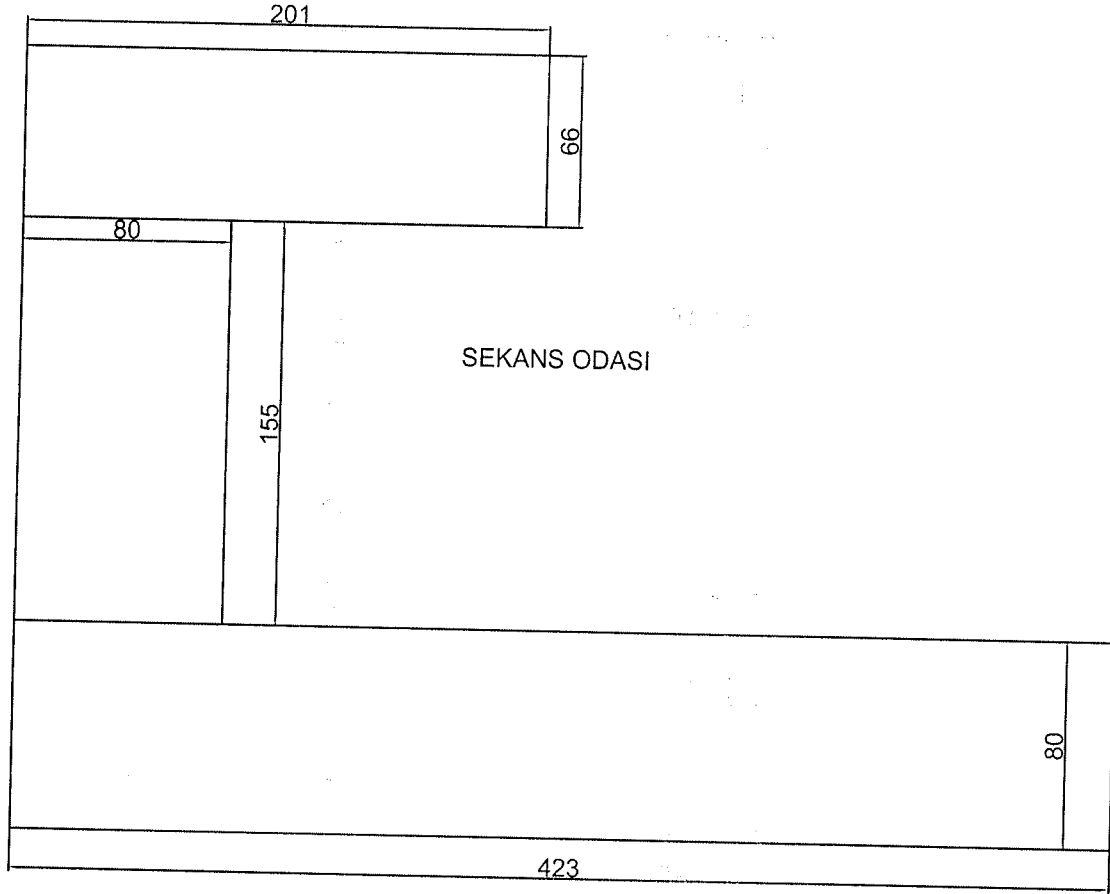
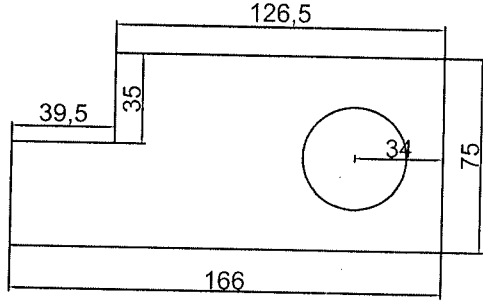

HAZIRLAYAN

Tekniker
Burak KOÇAK

KONU: HASTANEMİZ D BOK 4. KATTA BULUNAN İMMİNOLOJİ
LABORATUVARI İÇİN MERMERİT YAPILMASI İŞİ

TARİH

21/01/2025

ÖLÇEK

1/1

PROJE NO

03

GAZİ ÜNİVERSİTESİ SAĞLIK ARAŞTIRMA VE UYGULAMA MERKEZİ
TEKNİK İŞLETME MÜDÜRLÜĞÜ

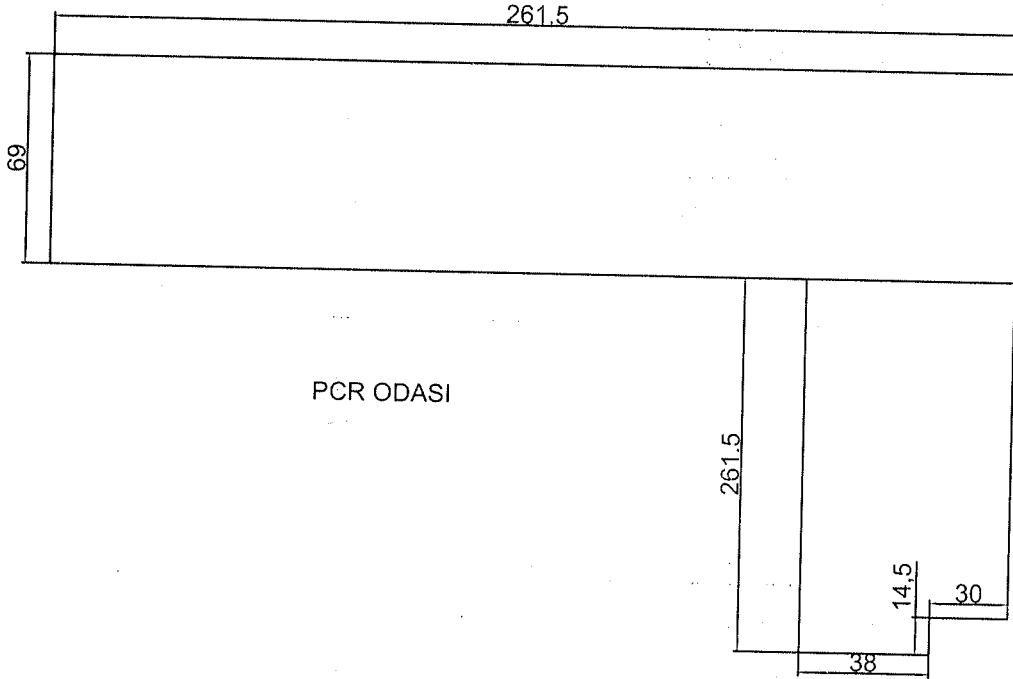
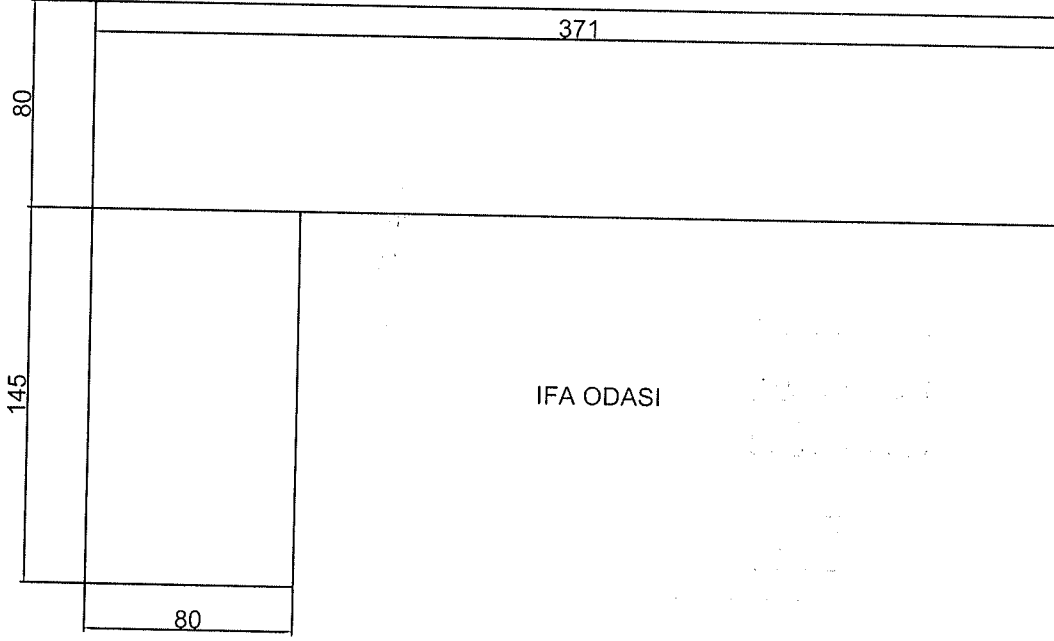

HAZIRLAYAN

Tekniker
Burak KOÇAK

KONU: HASTANEMİZ D BOK 4. KATTA BULUNAN İMMİNOLOJİ
LABORATUVARI İÇİN MERMERİT YAPILMASI İŞİ

TARİH

21/01/2025

ÖLÇEK

1/1

PROJE NO

02

GAZİ ÜNİVERSİTESİ SAĞLIK ARAŞTIRMA VE UYGULAMA MERKEZİ
TEKNİK İŞLETME MÜDÜRLÜĞÜ

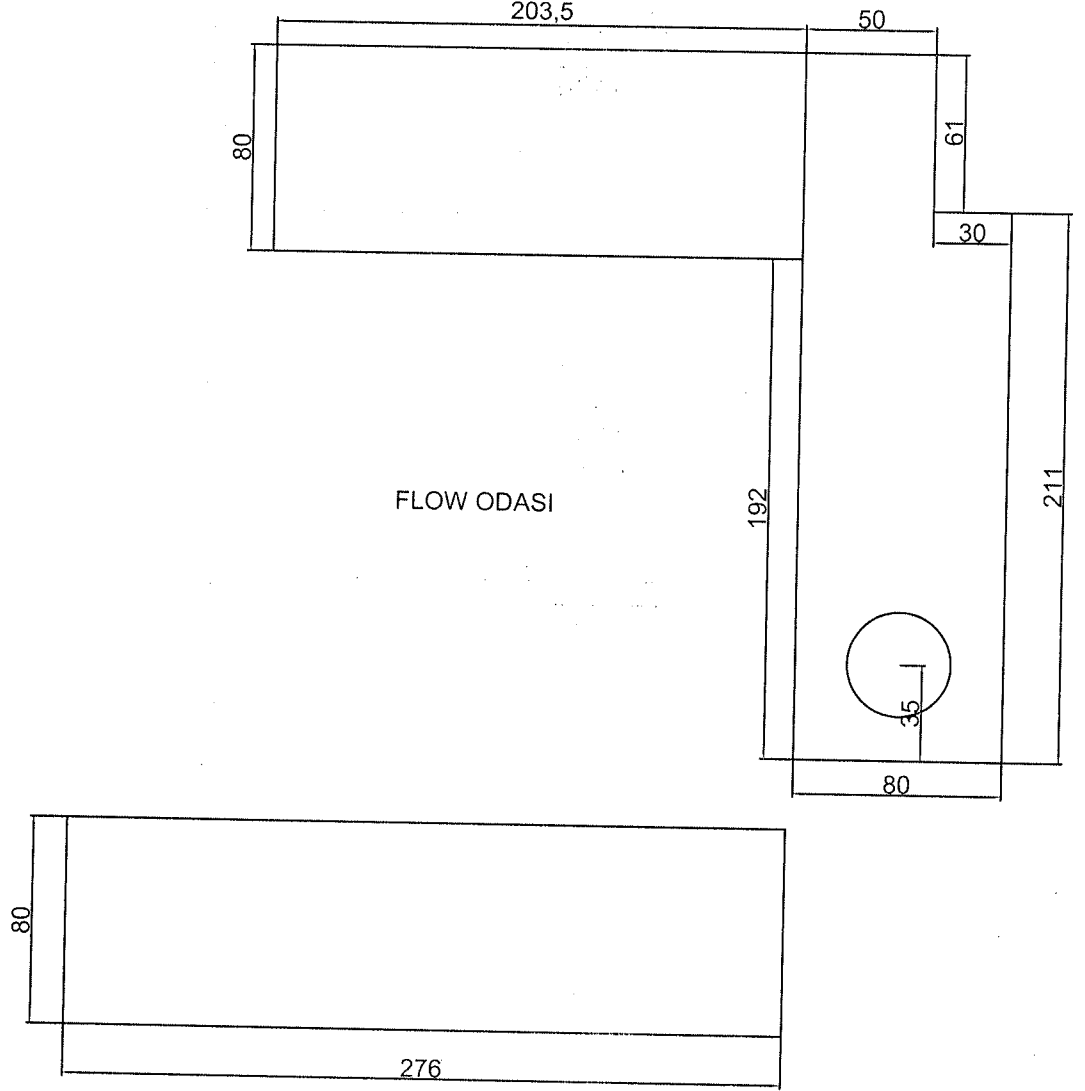

HAZIRLAYAN	KONU: HASTANEMİZ D BOK 4. KATTA BULUNAN İMMİNOLOJİ LABORATUVARI İÇİN MERMERİT YAPILMASI İŞİ	TARİH	ÖLÇEK	PROJE NO
Tekniker Burak KOÇAK		21/01/2025	1/1	01